

DE

EN

FR



Massivsauna **BASIC MEDIUM**
195 x 156 x 204 cm

Instructions de montage



Sauna en madriers BASIC MEDIUM

- Mesures de base: 194,5 x 156 x 204 cm
- Mesures intérieures: 185 x 146,5 x 198 cm
- Epaisseur de la paroi: 40 mm



Cher client,

Avant de commencer à travailler, veuillez vérifier à l'aide de la liste ci-dessus la présence de toutes les pièces. En cas de livraison incomplète, informez votre commerçant au plus tard 14 jours après la réception de la cabine.

Gardez le bon de livraison, la facture et l'aide au montage pour information et réclamation.

Il vous faut l'outil suivant :

- 1 marteau avec un bois d'accompagnement
- 1 aléreuse avec bits pour visse de croix et torx
- 1 band pour mesurer
- 1 foret Ø10 mm ; 1 foret Ø3mm
- 1 nivelle
- 1 crayon

Nous recommandons un assistant pour le montage de la cabine. En plus nous vous recommandons de vriller les trous pour les visse.

- ! La connexion électrique peut seulement être exécutée par un qualified recommandent de forer les trous auparavant.

Légères divergences de mesure possibles.
Sous réserve de modifications techniques et fautes d'impressions.

Liste de pièces BASIC MEDIUM

Façade avec porte en verre:

- 2 éléments de paroi 55,6 x 4 x 82,6 cm (pièce I – en bas, droit)
- 2 élément de paroi – chapiteau 55,6 x 4 x 96,2 cm (pièce II – en haut)
- 1 madrier avec ouverture pour l'air entrant 185 x 4 x 14,6 cm
- 1 madrier 185 x 4 x 14,6 cm
- 1 chambranle 178,3 x 73,5 x 4 cm; porte en verre incluse.
- 2 poignées de porte, vis inclus
- 2 anneaux en p.v.c.

Paroi droite

- 1 élément de paroi 96,2 x 4 x 154,5 (pièce I – en bas, droit)
- 1 élément de paroi 154,5 x 4 x 108,8 cm (pièce II – en haut)

Paroi arrière

- 1 élément de paroi 185 x 4 x 96,2 (pièce I – en bas, droit)
- 1 élément de paroi 185 x 4 x 108,8 cm (pièce II – en haut)

Paroi gauche

- 1 élément de paroi 154,5 x 4 x 96,2 (pièce I – en bas, droit)
- 1 élément de paroi 154,5 x 4 x 108,8 cm (pièce II – en haut)

Toit

- 2 éléments de toit 145,5 x 92 cm
- 2 plinthes de support 180 x 4 x 4 cm
- 2 plinthes de support 150 x 4 x 4 cm
- 1 baguette de recouvrement intérieure 145,5 x 8 x 1,5 cm

- 2 banquettes 184 x 50 cm
- 2 pièces de support 50 x 4 x 4 cm
- 2 pièces de support 100 x 4 x 4 cm
- 1 repose-tête
- 1 grille protectrice pour poêle de sauna (en 2 pièces 46,5 x 56,5 cm)
- 3 baguettes d'appui pour la grille (2 pièces 3 x 3 x 39 cm; 1 pièce 3 x 3 x 73 cm)
- 1 protection de lampe
- 1 lampe sans ampoule
- 1 volet de ventilation
- 4 baguettes de revêtement 204 x 8 x 1,5 cm
- 4 baguettes de revêtement 68 x 8 x 1,5 cm – chambranle horizontal
- 4 baguettes de revêtement 188,9 x 8 x 1,5 cm – chambranle vertical
- 1 baguette de recouvrement pour les câbles 150 x 4 x 3 cm
- 1 câble silicone – 3m, 5 x 1,5 mm²
- 1 paquet de matériel de montage
- 1 aide au montage

Cette liste des pièces sert également comme feuille de réclamation

Instructions de montage

FR



1. Au début mettez la paroi droite et arrière (pièce I) ensemble, comme vous le voyez en fig.1.1. Les vis doivent être visibles à l'extérieur. Vissez les deux éléments. (vis 5x80). Faites le même avec la paroi gauche. La paroi arrière est monté entre les deux cotés extérieurs.



2. Prenez le madrier de devant avec ouverture pour la porte et placez la paroi étroite de la droite au-dessus. (Cet élément a une baguette saillant en bas à droite – fig.1.2) Vissez de devant le madrier inférieur à la baguette (vis 3x40 – fig.1.3) et du coté avec le coté extérieur.



Faites le même avec l'élément gauche. Maintenant la cabine doit être pareille à celle de fig. 1.4.

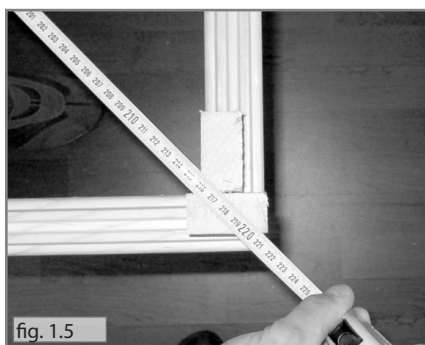

3. Contrôlez si la cabine a des angles droits. Pour cela, mesurez diagonalement la longueur sur les deux cotés, qui doivent être pareils. (+/- 2 mm - fig.1.5)

Vérifiez avec le niveau à bulle que les parois se trouvent en position horizontale.

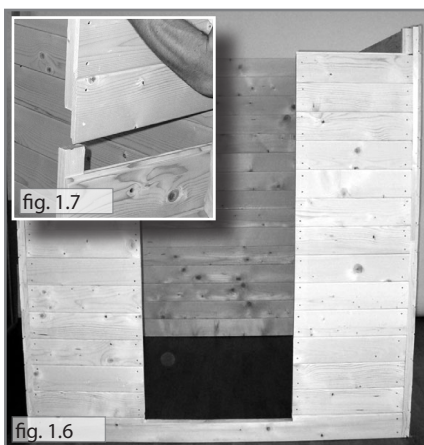

4. Mettez la paroi arrière et gauche (pièce II) sur les parois inférieures et vissez-les du côté. (vis 5x80) Vérifiez qu'on ne peut pas voir les vis de l'intérieur.

Faites le même avec la paroi droite et d'avant. (fig. 1.7)
Maintenant la cabine doit être pareille à celle de fig. 1.6.



5. Mettez le madrier supérieur dur la façade et vissez-le aux parois (vis 3x40) (fig.1.8)



6. Maintenant fixez les plinthes de support sur les paroi. Pour cela, mesurez 9,5 cm du bord des parois jusqu'au bord inférieur des plinthes. (vis 4x70 - fig.1.9) L'arrondissement des plinthes doit être visible en bas.

Instructions de montage

FR



7. Après le montage des plinthes placez les deux éléments de toit sur celles-ci (fig.1.10 + fig. 1.11) et vissez-les par le dessus de la cabine. (vis 5x80)

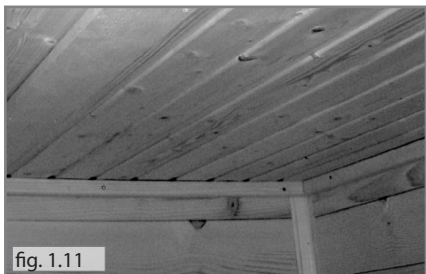

8. Montez les pièces de support. Fixez les supports inférieurs (4x4x100) à gauche et à droite de la porte à une hauteur de 41 cm mesuré du sol jusqu'au bord supérieur du support. (vis 4x70)

Positionnez les supports de telle manière que les bords arrondis en haut soient visibles.

Montez les supports supérieurs (4x4x50 cm) à une hauteur de 86 cm mesuré du sol. Positionnez les supports de telle manière que les bords arrondis en bas soient visibles (fig.1.12). Maintenant vous pouvez mettre les banquettes sur les pièces de support.



9. Pour l'éclairage de la cabine, percez un trou d'un diamètre de 10 mm dans le coin gauche ou droite de la paroi arrière. Après le branchement de la lampe vous fixez la protection diagonalement à l'aide de 4 vis, comme vous le voyez dans fig.1.13.(vis 3x40)

Le branchement de l'éclairage doit être confié à un spécialiste.



10. Prenez la porte avec chambranle et mettez tout dans l'ouverture. L'ouverture de la porte peut être positionnée à gauche ou à droite. Pour cela, tournez la porte de 180°. Assurez-vous que le cadre de la porte et la façade s'ajustent exactement et il ne saillit rien. (vis 4x70 – fig.1.14)



11. Vissez le cadre aux parois (vis 4x70 – fig.1.15) Sur le côté de la bande vous pouvez visser le cadre par le trou au milieu de la bande. (fig.1.16)

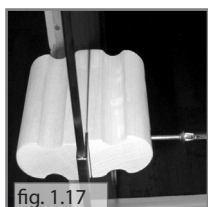
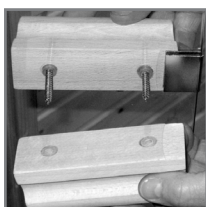

12. Pour le montage des poignées glissez la tôle de contact sur la porte jusqu'à la hauteur des perçages. Mettez un anneau en p.v.c. dans chaque un des perçages de la porte.

Vérifiez que la partie de la poignée avec la petite gradation se trouve au côté de la tôle de contact. Mettez les vis dans la poignée et vissez la deuxième poignée avec précaution. (fig.1.17)



Instructions de montage

FR

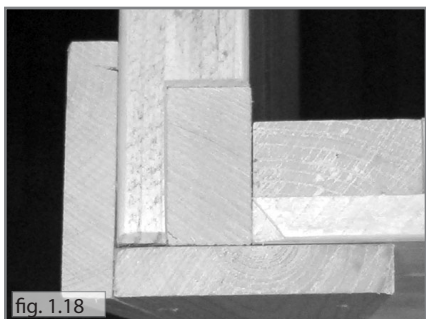

13. Après le montage de la porte fixez les baguettes de revêtement. Commencez par la baguette à gauche de la porte et fixez après la deuxième baguette au coin (90° - vis 3x40 - fig.1.18).

Faites le même avec le coin droite. Vous pouvez aussi fixer une baguette en arrière sur la paroi visible s'il est nécessaire.



14. Fixez les baguettes de revêtement intérieures et extérieures sur le chambranle et le coté de la porte. (vis 3x40) La distance entre baguettes et chambranle doit être de 12 mm sur tous les cotés. (fig.1.19)

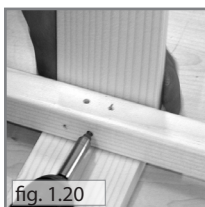

15. Maintenant votre sauna est presque prête. Vissez toutes les baguettes de la protection de poêle comme en fig.1.20. (vis 3x40)

Les mesures du poêle de sauna se trouvent dans les instructions de montage du poêle

Le branchement du poêle, de la commande et de l'éclairage intérieur doit être confié à un électricien.

PLAN SAUNA EN MADRIERS BASIC MEDIUM 194,5 x 156 x 204 cm

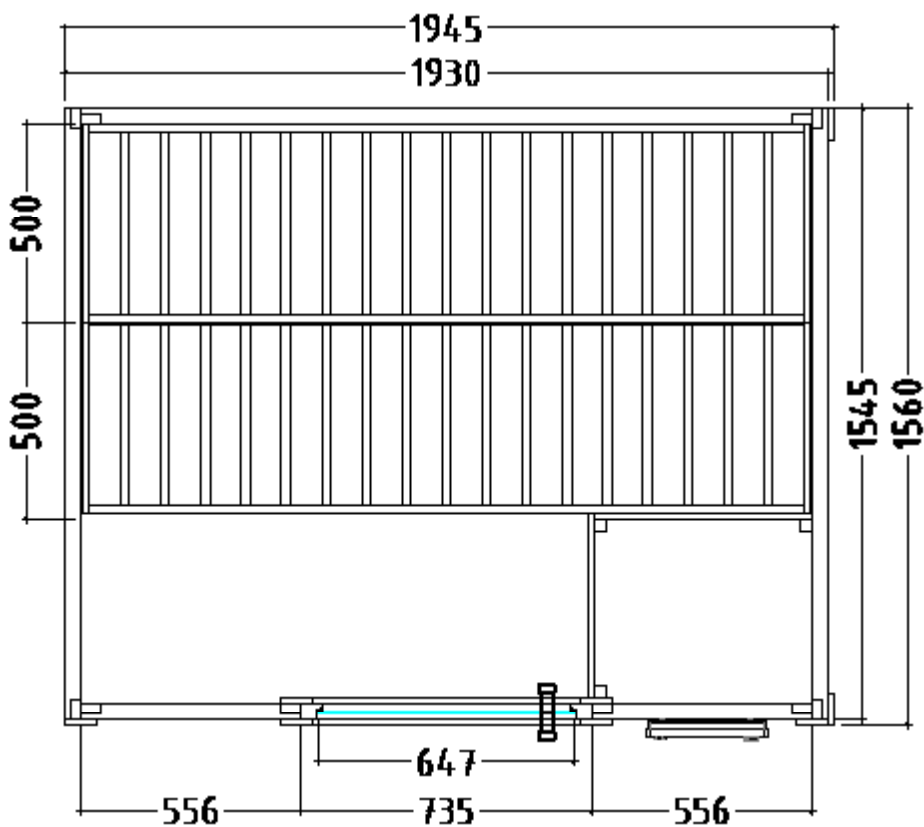



sentiotec GmbH | Division of Harvia Group | Oberregauer Straße 48, A-4844 Regau
T +43 (0) 7672/277 20-567 | F -801 | info@sentiotec.com | www.sentiotec.com